

# 共模滤波器(SMD)

## 高速差动信号线 / 一般信号线用

RoHS指令对应产品

### ACM系列 ACM2012, 2520, 3225, 4532型

#### 特点

- 是在保留共模滤波器所需要特性的基础上实现了大幅度小型化的卷线型片式共模滤波器。针对共模噪声的阻抗超过1000Ω [100MHz时]，可发挥较大的噪声抑制效果。
- 差模阻抗抑制在较低程度，即使对高速信号也几乎不产生影响。
- 备有2线型和3线型产品，可适用各种电路及噪音。

#### 用途

- 用于所有电子设备的辐射噪声对策。
- 用于担心对信号产生影响的高速信号线共模噪声对策。
- 用于个人电脑及其外围设备的USB线。
- 用于个人电脑，DVC，STB等的IEEE1394线。
- 用于液晶面板的LVDS，Panel Link线。

#### 形状·尺寸 / 电路图 / 推荐印刷电路板图样

##### 2线型

##### ACM2012-2P

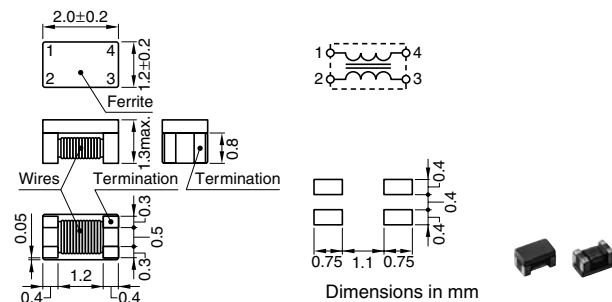

##### ACM2520-2P

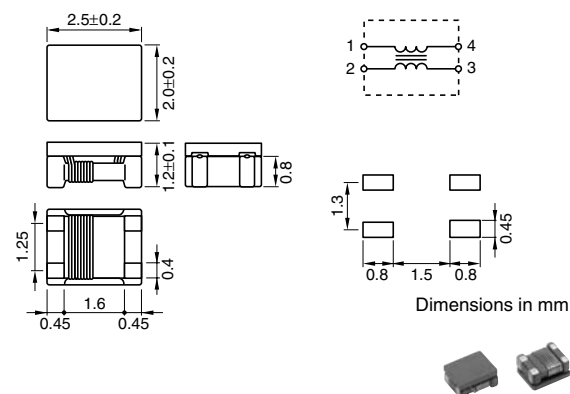

#### 产品名称的识别法

ACM	2012	- 900	- 2P	- T	□□□
(1)	(2)	(3)	(4)	(5)	(6)

- (1) 系列名称
- (2) 尺寸L×W  
2012: 2.0×1.2mm
- (3) 阻抗[at 100MHz]  
900: 90Ω
- (4) 线数  
2P: 2线  
3P: 3线
- (5) 包装形式  
T: ø180mm卷筒·卷带  
TL: ø330mm卷筒·卷带
- (6) 本公司识别符号

#### 温度范围

动作时	-25 to +85°C
-----	--------------

#### 包装形式 / 包装个数

包装形式	型	卷径	个数
卷带	ACM2012	ø180mm	2000个/1卷
		ø330mm	10000个/1卷
	ACM2520	ø180mm	2000个/1卷
		ø330mm	10000个/1卷
	ACM3225	ø180mm	1000个/1卷
		ø330mm	5000个/1卷
ACM4532	ø180mm	500个/1卷	
	ø330mm	2000个/1卷	

##### ACM3225-2P

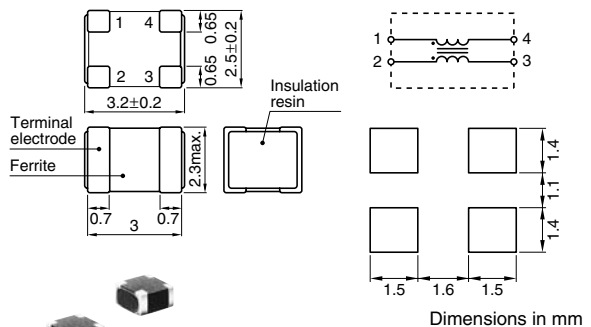

● RoHS指令的对应：表示除了依据EU Directive 2002/95/EC免除的用途之外，未使用铅，镉，汞，六价铬及特定溴系难燃剂PBB，PBD等。

· 记载内容，在没有予告的情况下有可能改进和变更，请予以谅解。

## 形状・尺寸 / 电路图 / 推荐印刷电路板图样

### 3 线型

#### ACM2520-3P

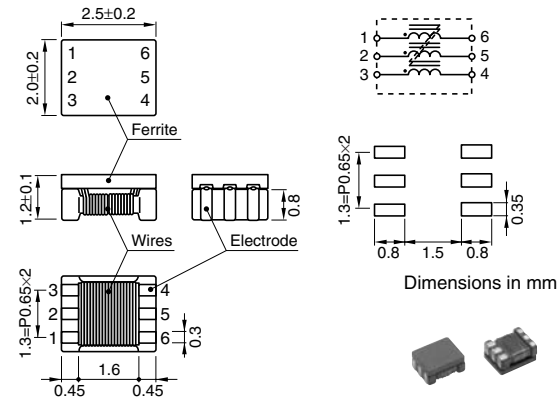

#### ACM4532-102-3P

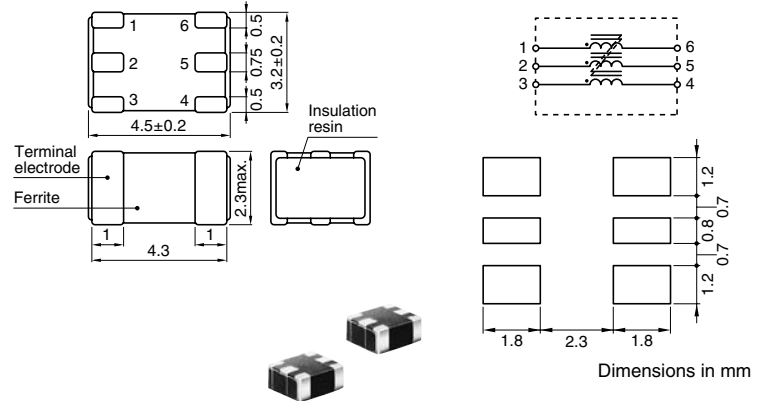

### 电气特性

品名	阻抗 代表 (Ω) [100MHz]	直流电阻 最大 (Ω) [每 1 线]	额定电压 Edc 最大 (V)	额定电流 Idc 最大 (A)
2 线				
ACM2012-900-2P	90	0.19	50	0.4
ACM2012-121-2P	120	0.22	50	0.37
ACM2012-201-2P	200	0.25	50	0.35
ACM2012-361-2P	360	0.5	50	0.22
ACM2520-301-2P	300	0.35	20	0.4
ACM2520-451-2P	450	0.4	20	0.35
ACM2520-601-2P	600	0.45	20	0.3
ACM2520-102-2P	1000	0.9	20	0.2
ACM3225-800-2P	80	0.15	20	0.4
ACM3225-161-2P	160	0.2	20	0.35
ACM3225-271-2P	270	0.3	20	0.3
ACM3225-102-2P	1000	0.5	20	0.2
3 线				
ACM2520-801-3P	800	1.6	20	0.15
ACM4532-102-3P	1000	0.6	20	0.2

### 电气特性例

#### 阻抗频率特性

ACM2012-900-2P

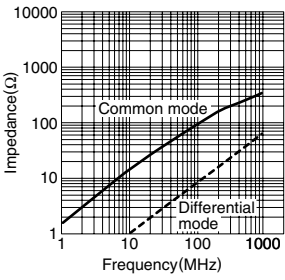

ACM2012-121-2P

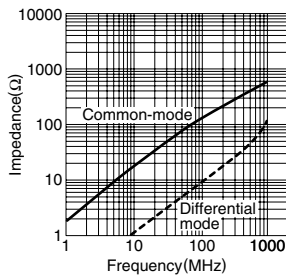

ACM2012-201-2P

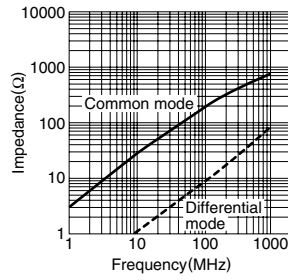

ACM2012-361-2P

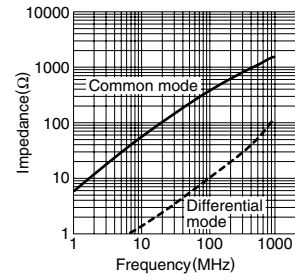

ACM2520-301-2P

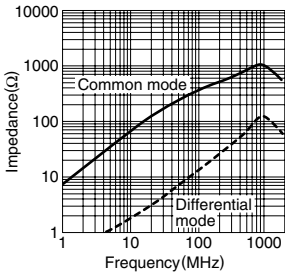

ACM2520-451-2P

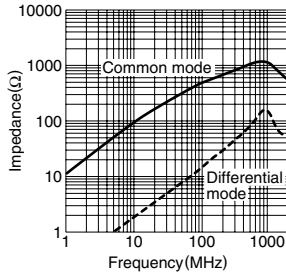

ACM2520-601-2P

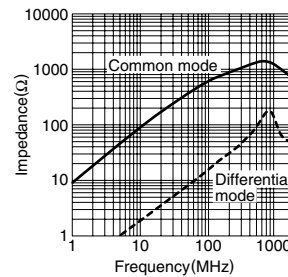

ACM2520-102-2P

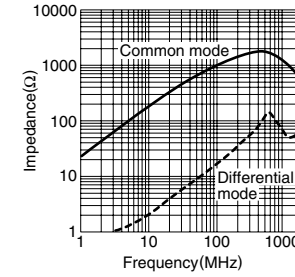

ACM3225-800-2P

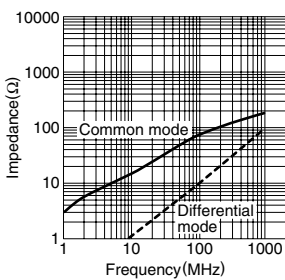

ACM3225-161-2P

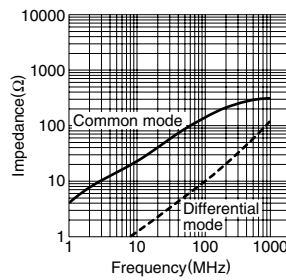

ACM3225-271-2P

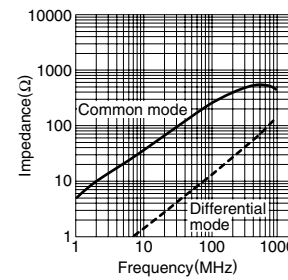

ACM3225-102-2P

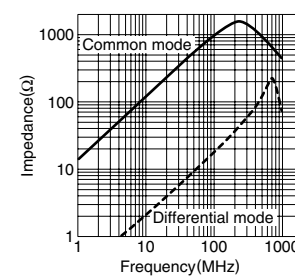

### 测定电路

#### 2 线

Common mode

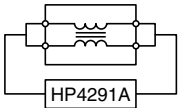

Differential mode

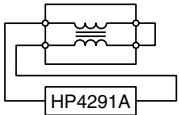

### 电气特性例

### 阻抗频率特性

ACM2520-801-3P

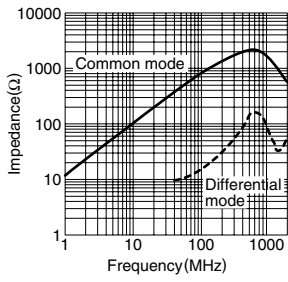

ACM4532-102-3P

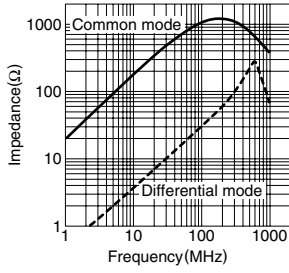

### 测定电路

#### 3线

Common mode

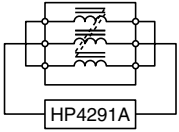

Differential mode

